

AMASSADEIRA RÁPIDA

AR-15 SS

AR-25 SS

















Manual de Instrução

Termo de Garantia

e

Segurança

ÍNDICE

 Apresentação - Finalidade - Segurança	3
 Aspectos de Segurança	4
 Recebimento do Produto - Instalação	7
 Características Técnicas	8
 Comando Elétrico	9
 Instruções de Uso	10
 Vista Explodida	11
 Catálogo Peças AR-15	12
 Vista Explodida	13
 Catálogo Peças AR-25	14
 Vista Explodida Painel	15
 Manutenção - Limpeza - Botão de Emergência	16
 Ocorrência de Defeitos	17
 Esquema Elétrico	18
 Certificados	26

APRESENTAÇÃO

A empresa, especializada no ramo de máquinas para alimentação, oferece uma variada linha de produtos, que atendem as necessidades do mercado. São dezenas de equipamentos projetados para facilitar o trabalho de quem atua no ramo de alimentação. Fornecemos equipamentos para restaurantes, panificadoras, açougues, pizzarias, supermercados, confeitarias e até mesmo para cozinhas residenciais e industriais.

Todos os produtos são fabricados com materiais de alta qualidade e acabamento superior, dentro das normas de segurança e higiene das leis vigentes.

A facilidade na instalação, manutenção mínima, baixo consumo e o alto rendimento produtivo, colocam os produtos GPANIZ, à frente no mercado, com vantagens de economia, produtividade, segurança e qualidade.

Queremos cumprimentá-lo por ter escolhido um produto com a qualidade a que o nome merece, **GPANIZ**.

FINALIDADE DO MANUAL

A finalidade deste manual é passar ao usuário informações necessárias sobre o produto adquirido. Leia todo o manual atentamente para obter orientação correta de uso obtendo um melhor aproveitamento e durabilidade do equipamento, bem como de operação segura.

SEGURANÇA

- Este aparelho não deve ser utilizado por pessoas (inclusive crianças) com capacidade física, sensorial ou mental reduzida, falta de experiência ou conhecimento, ao menos que tenham recebido instruções quanto ao uso deste equipamento por pessoa responsável pela sua segurança.



Equipotencialidade
IEC 60417-5021

Para identificar o terminal de interligação, que visa manter diversos aparelhos com o mesmo potencial. Não sendo, necessariamente, o Terra de uma ligação local.



Terra de Proteção
IEC 60417-5019

Identificar qualquer terminal que é destinado para conexão com um condutor externo para proteção contra choque elétrico em caso de uma falha, ou no terminal de uma terra de proteção (Terra) eletrodo.



Tensão Perigosa
IEC 60417-5036

Para indicar os riscos decorrentes de tensões perigosas

- Verifique se a tensão do seu aparelho está de acordo com a etiqueta que acompanha o produto (no cordão de alimentação).
- Para evitar choques e danos ao seu produto verifique o aterramento de sua rede elétrica.
- Crianças devem ser vigiadas para assegurar que não estejam brincando com o aparelho.

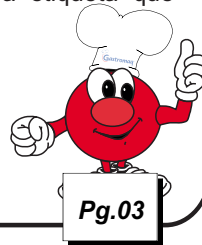

ASPECTOS DE SEGURANÇA

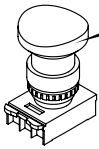

Botão de Emergência
Desliga o equipamento em situações de risco.

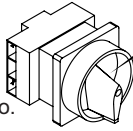

Chave Geral
Corta o fornecimento de energia para o equipamento. Possui trava de segurança.

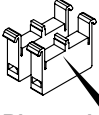

Blocos de contato com duplo canal.

Transformador
Deixa a tensão abaixo de 25V.

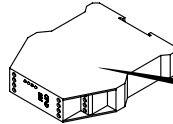
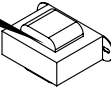

Relé de Segurança
Monitora o todo o sistema de segurança.

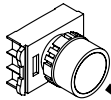

Controlador
Para proteção térmica do motor

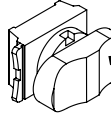

Chave Liga Desliga
Desliga o equipamento em condições normais de uso.

Botão Reset
Reseta o equipamento sempre após uma parada.

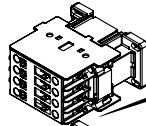

Contactoras
Duas contactoras redundantes para acionamento do motor.

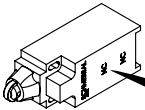

Interruptores positivos
Desliga o equipamento quando a tampa proteção estiver aberta

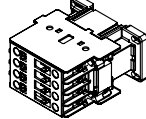

VIDA ÚTIL DOS COMPONENTES

Contactoras	9A	18A	25A	32A
Vida Mecânica	10x10 ⁶	10x10 ⁶	10x10 ⁶	10x10 ⁶ manobras
Vida Elétrica	1,8x10 ⁶	1,2x10 ⁶	1,3x10 ⁶	1,2x10 ⁶ manobras

Temporizador

Vida Mecânica	30x10 ⁶ manobras
Vida Elétrica	10x10 ⁵ manobras

Botões

Vida Mecânica	3x10 ⁶ operações
---------------	-----------------------------

Botões de emergência

Vida Mecânica	3x10 ⁵ operações
---------------	-----------------------------

ASPECTOS DE SEGURANÇA

Dados Específicos: Informações específicas do aparelho, ou mesmo da empresa, como razão social, CNPJ, nº de série, podem ser encontradas na contracapa do manual.

Normas do Projeto: Esta máquina foi projetada observando a Norma de Segurança Nr12, IEC 60335-1 e IEC 60335-2-64.

Amassadeiras Semi Rápida : A descrição da máquina e sua utilização prevista, podem ser visualizadas na pág 8.

Esquema Elétrico: Para a visualização da esquemática do comando elétrico, conforme a tensão 127V Mono ou 220V Mono para AR-15, 220V Trif ou 380V Trif para AR-25 verificar a partir da pág 18.

Segurança: Leia com atenção todo o manual e siga seus procedimentos para evitar problemas durante a instalação e o uso de seu equipamento.

Mantenha esse manual sempre próximo dos usuários nos locais de trabalho.

Nunca retirar o cabo do equipamento puxando pelo fio, sempre pegando o plug e tirando-o da tomada.

Nunca use extensões ou adaptadores para a ligação dos equipamentos.

Não remova o pino central do plug.

Para a segurança do operador e dos componentes elétricos, recomendamos que seja verificado se o local de instalação possui aterramento.

Conforme o Artigo 198 da CLT (Consolidação das Leis do Trabalho), é de 60kg o peso máximo que o trabalhador pode carregar sem prejudicar sua saúde.

Limitações: Instalar o equipamento com distância mínima de 50cm entre um equipamento e outro, para evitar superaquecimento do motor.

Instale o equipamento em local onde não haja tráfego intenso de pessoas.

ASPECTOS DE SEGURANÇA

Adulteração: Seu equipamento possui tampa de proteção e componentes elétricos que impedem acesso as partes móveis. A retirada ou adulteração destes componentes de segurança podem causar riscos graves nos membros superiores do usuário do produto.

Utilização do Aparelho: Este equipamento foi projetado exclusivamente para a área de alimentação, a utilização para outros fins resultarão em desgaste prematuro do produto e danos no seu sistema de transmissão.

Procedimento para utilização do aparelho com segurança ver pág 10.

Manutenção: Procedimentos para manutenção, cabo danificado, desgaste da correia, verifique pág 16.

Emergência: Em caso de emergência, pressione o botão de emergência. Verifique o procedimento de uso do botão de emergência, na pág 16.

Vida Útil: A vida útil da máquina pode variar de 3 à 5 anos, baseado na vida útil dos componentes, localizados na pág 04.

- Acesse gratuitamente nosso site www.gpaniz.com.br

Atenção

É PROIBIDA A RETIRADA DE QUALQUER ITEM DE SEGURANÇA DE SUA MÁQUINA SOB PENA DE PERDA DA GARANTIA E FUNCIONAMENTO DO EQUIPAMENTO.

RECEBIMENTO DO PRODUTO

Ao receber o produto, recomendamos cuidado e inspeção para detectar qualquer avaria proveniente do transporte, tais como:

- a) Amassados e riscos na pintura;
- b) Quebra de peças;
- c) Falta de peças através da violação da embalagem.

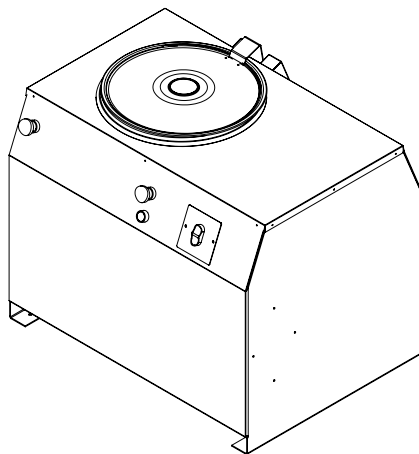
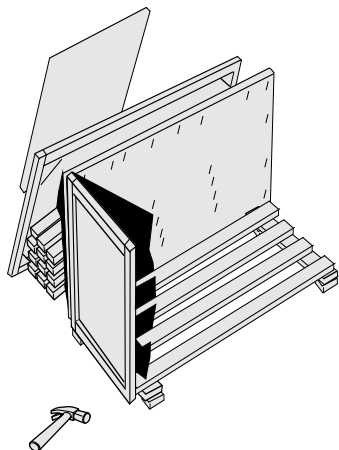

INSTALAÇÃO

Os procedimentos a seguir devem ser executados para a melhor segurança do usuário:

- 1) Instala seu equipamento em área bastante arejada;
- 2) instalar o equipamento em uma superfície plana;
- 3) deixar um espaço de pelo menos 15cm em torno do equipamento;
- 4) partes metálicas são condutoras de calor, portanto, antes de iniciar qualquer manutenção verifique se o equipamento está completamente resfriado;
- 5) verificar se a tensão da rede elétrica é a mesma do seu equipamento;
- 6) para a operação adequada, este aparelho deve ser instalado em local com temperatura entre 5°C a 25°C.

- nunca usar extensões ou 'T' para a ligação dos equipamentos;
- nunca remover o pino terra do cabo elétrico;
- utilizar tomadas para 20A com pino 4,8mm conforme NBR 6147.

A instalação deve ser realizada por um profissional habilitado e treinado. Ligue para 0800-704-2366 e contate a assistência caso necessário.

CARACTERÍSTICAS TÉCNICAS

Projetada como massadeira de todos os tipos de massas, como massas de pães, pizzas, etc, produz até 15 kg de massa pronta (AR-15) e 25 kg de massa pronta (AR-25) de massa pronta. Atende o trabalho constante em cozinhas industriais, hotéis, panificadoras, padarias e similares com muita eficiência, rapidez e qualidade.

As massadeiras AR, são fabricadas em aço carbono SAE 1020 com acabamento em pintura epóxi, bacia em aço inoxidável e batedores em ferro fundido.

Para consulta de receita, acesse o site: www.gpaniz.com.br

ESPECIFICAÇÕES TÉCNICAS					
PRODUTO	MODELO	PESO	CAPACIDADE DE PRODUÇÃO	DIMENSÕES (AxLxC)	TEMPO DE PREPARO
Amassadeira Rápida	AR-15	66 kg	15 kg de massa pronta por operação	770x680x500mm	5 à 10 min.
	AR-25	123 kg	25 kg de massa pronta por operação	770x820x600mm	5 à 10 min.

A empresa reserva o direito de efetuar alterações nos equipamentos sem aviso prévio.

Máquina	DESCRIÇÃO	Potência	Código
AR-15	Motor Monofásico 2CV 220V 4P 50Hz	1600 W	00015
AR-15	Motor Monofásico 2CV 127V 4P 60HZ C/PTC	1600 W	71630
AR-15	Motor Monofásico 2CV 220V 4P 60HZ C/PTC	1600 W	71631
AR-25	Motor Trifásico 4CV 220/380V 4P 50Hz	4500 W	00016
AR-25	Motor Trifásico 5CV 220/380V 4P 60Hz C/PTC	4500 W	71632

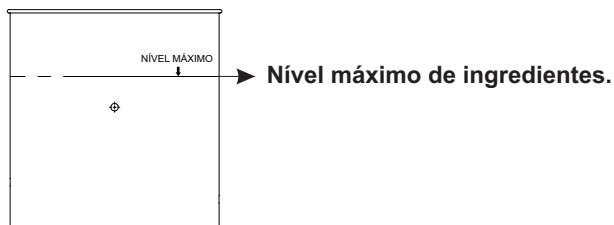

Respeite o nível máximo de ingredientes indicado na sua cuba.

COMANDO ELÉTRICO

Botão de emergência

desliga o equipamento em situação de risco

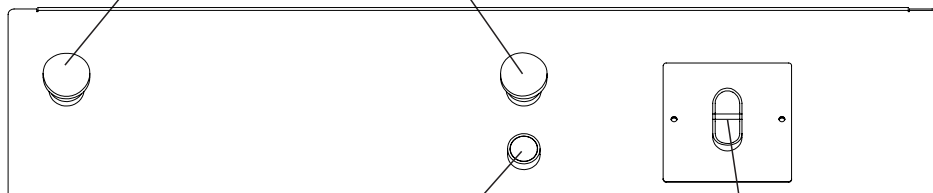

Botão reset

reinicia o equipamento sempre após uma parada de emergência

Botão liga/desliga

liga e desliga o equipamento em condições normais de uso



Chave geral

corta o fornecimento de energia para o equipamento

Equipotencial

interligar o aterramento entre os aparelhos

INSTRUÇÕES DE USO

Para ligar sua máquina AR-15/AR-25, siga os passos descritos abaixo:

- 1º Passo: ligar a máquina na rede elétrica;
- 2º Passo: posicionar a 'Chave Geral' na posição ON ;
- 3º Passo: levantar a 'tampa' e adicionar os primeiros ingredientes mais leves na cuba, como os farináceos;
- 4º Passo: abaixar totalmente a tampa;
- 5º Passo: verificar se o botão de emergência está na posição de trabalho (puxado totalmente para fora);
- 6º Passo: pressionar o botão 'reset';
- 7º Passo: pressionar o botão 'liga' na região vermelha;
- 8º Passo: acrescentar água gelada;
- 9º Passo: seguindo o mesmo roteiro básico (a partir do 3º passo), ir acrescentando aos poucos os demais ingredientes de sua receita.

Caso seja levantada a tampa, a máquina irá se desligar automaticamente, como sistema de segurança. Para ligar a máquina novamente, repetir os passos 4 à 7.

Para desligar a máquina, pressione o botão 'Desliga'.

NOTA 1: Devido a rotação de 290 RPM, é necessário que seja utilizada água gelada na preparação da massa.

NOTA 2: O batedor da massa deve girar obrigatoriamente no sentido anti-horário.

Em caso de emergência, pressione o botão de emergência da máquina, localizado na parte superior do equipamento conforme mostra a gravura abaixo.

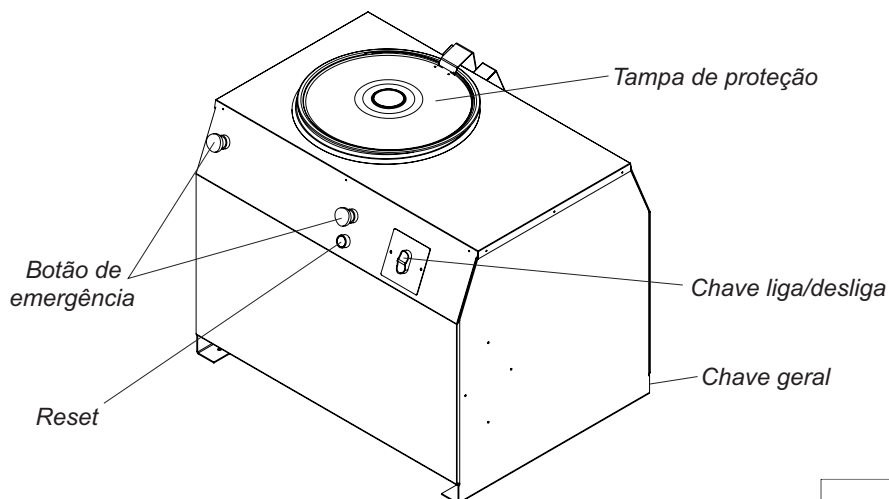

VISTA EXPLODIDA AR-15

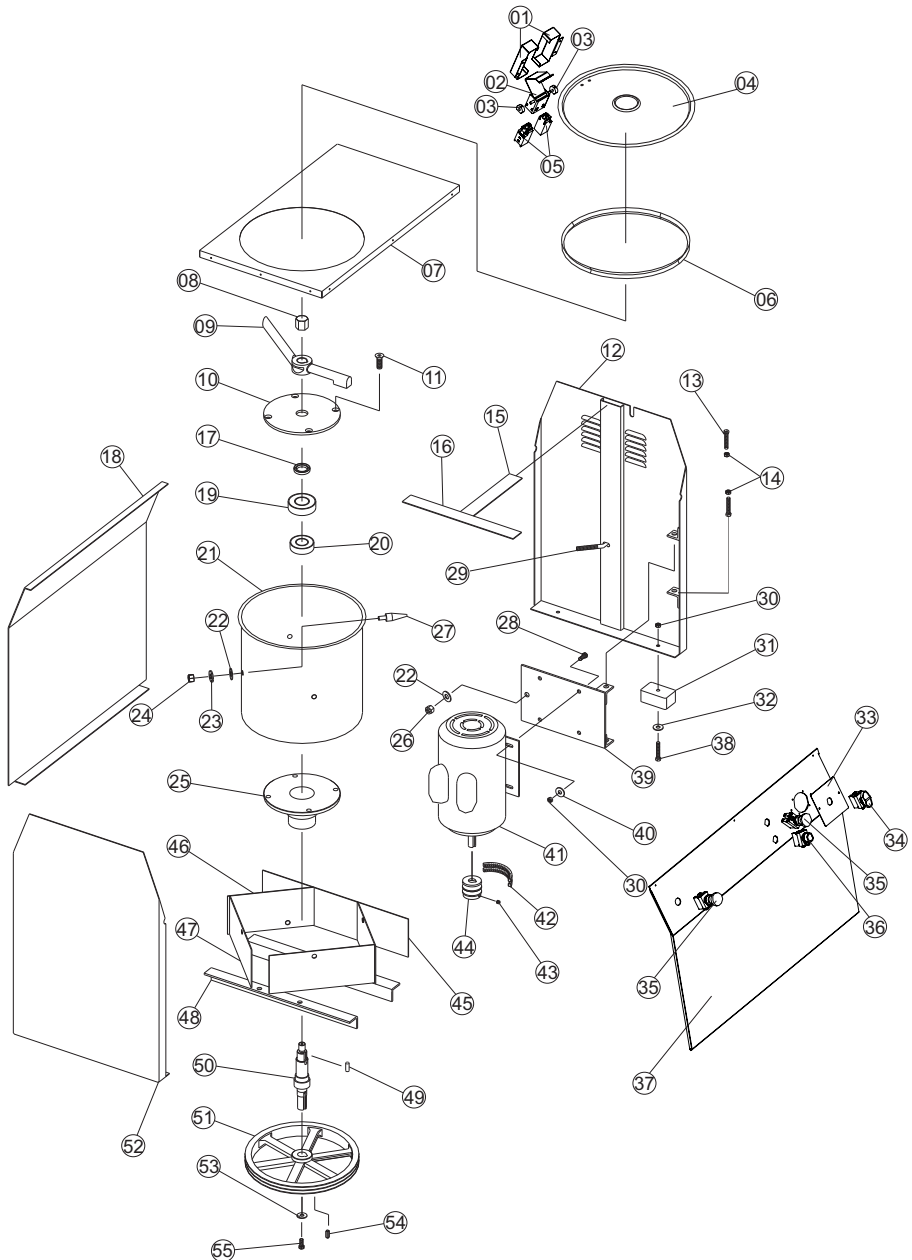

CATÁLOGO DE PEÇAS AR-15

ITEM	DESCRIÇÃO	AR-15
1	Proteção Micro	04150
2	Conjunto Dobradiça	01450
3	Acionador Micro Interno	04150
4	Tampa Painel	00358
5	Chave Fim de Curso	70704
6	Debrun Tipo L 06054	02078
7	Mesa	01454
8	Porca Calota MA18	00320
9	Pá	00361
10	Flange Menor	00121
11	Paraf. Allen Cab. Chata 5/16x1 1/4	00759
12	Lateral Direita	01421
13	Parafuso Sextavado M 12x35	02666
14	Porca M 12	00763
15	Reforço Lateral Direita	01425
16	Suporte Mesa Maior	01428
17	Retentor 17507 MBL	00040
18	Traseira Gabinete	01427
19	Rolamento 6205 2RS	00021
20	Rolamento 6007 2RS	00026
21	Painel	00359
22	Arruela Lisa 1/2	00330
23	Arruela Pressão 1/2	00335
24	Porca M 12	00763
25	Flange Maior	00120
26	Porca M 10	00762
27	Batedor Pino	00379
28	Parafuso Sextavado MA 08x16	00289
29	Esticador Motor	02040
30	Porca M 08	00761
31	Pé Borracha	00376
32	Arruela Chapeador 5/16	00337
33	Suporte Chave Liga/Desliga	04149
34	Botão Liga/Desliga	70711
35	Botão de Emergência	70710
36	Botão Reset	71257
37	Frontal Gabinete	01426
38	Parafuso Sextavado M8x30	00736
39	Conjunto Suporte Motor	01435
40	Arruela Lisa 5/16	00328
41	Tabela de Motores pág. 8	xxx
42	Correia A-50	70110
43	Parafuso Allen S/Cabeça M8x12	00820
44	Polia Motor	00362
45	Reforço Sup. Pino Batedor	01433
46	Suporte Batedor Pino Menor	01432
47	Suporte Batedor Pino Maior	01431
48	Suporte Fix. Mancal	01430
49	Chaveta 08x08x20	00998
50	Eixo Mancal	01447
51	Polia 2A-350	70111
52	Lateral Esquerda	01422
53	Arruela Lisa F 10	01449
54	Chaveta 08x08x30	00999
55	Parafuso Sextavado M 10x30	00806

VISTA EXPLODIDA AR-25

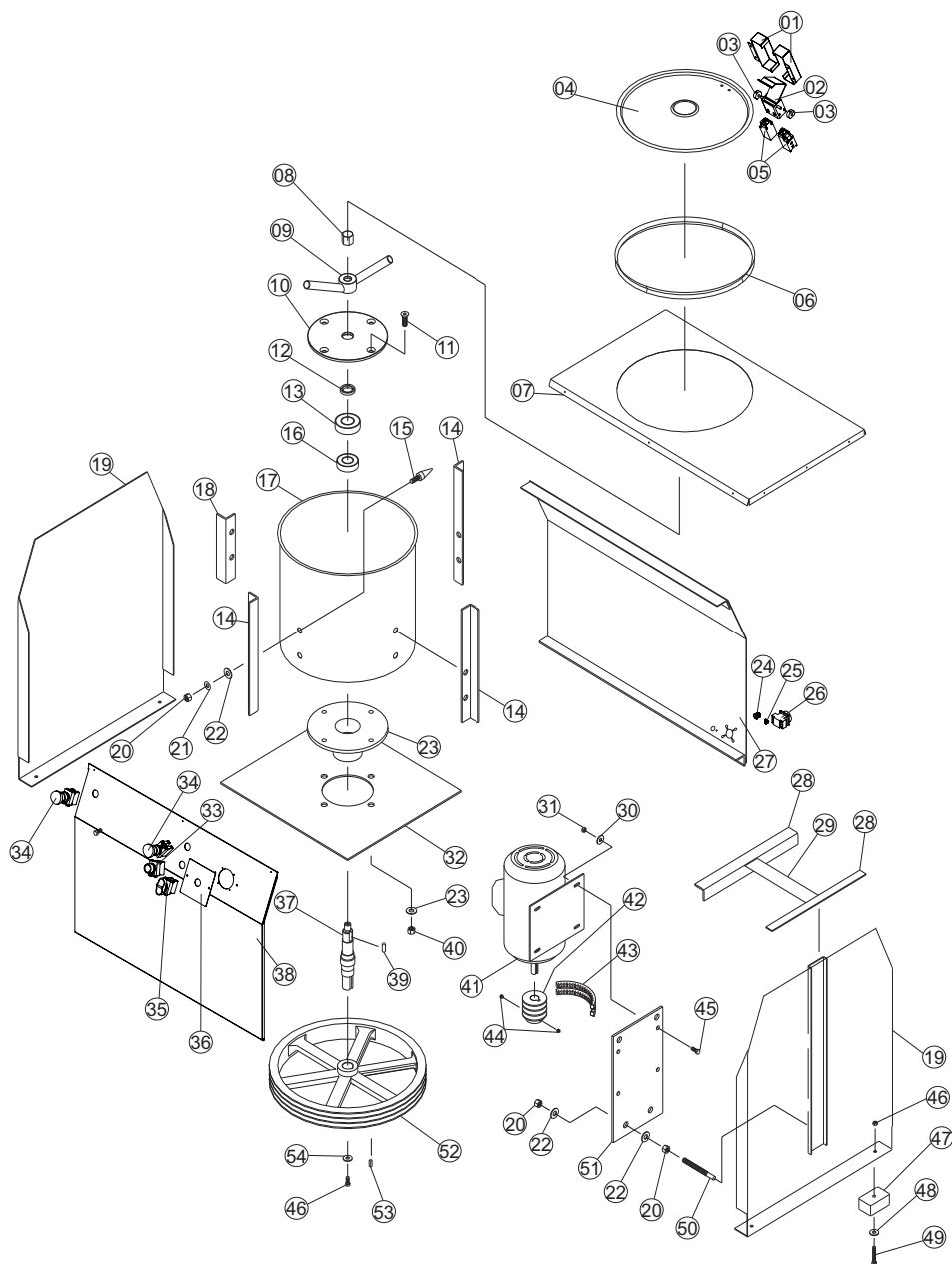

CATÁLOGO DE PEÇAS AR-25

ITEM	DESCRIÇÃO	AR-25
1	Proteção Micro Tampa	04150
2	Conjunto Dobradiça	01450
3	Acionador Micro	01499
4	Tampa Painela	00365
5	Chave Fim de Curso	70704
6	Debrun Tipo L 06054	02078
7	Fechamento	01861
8	Porca Calota	00320
9	Conjunto Pa	03109
10	Flange Menor	00119
11	Parafuso Allen Cab. Chata 1/2x1/2	00053
12	Retentor 17507 MBL	00040
13	Rolamento 6207 2RS	00025
14	Fixador Painela Maior	01470
15	Batedor Pino	00379
16	Rolamento 6007 2RS	00026
17	Painela Inox	00364
18	Fixador Painela Menor	01471
19	Lateral Esquerda	01459
20	Porca M12	00763
21	Arruela Pressão 1/2	00335
22	Arruela Lisa 1/2	00330
23	Flange Maior	01473
24	Prensa Cabo	71670
25	Terminal Sapata	71575
26	Chave Seccionadora	70705
27	Traseira Gabinete	01467
28	Reforço Intermediário	01463
29	Reforço Mesa	01858
30	Arruela Lisa 3/8	00329
31	Porca Sextavada 3/8	00313
32	Suporte Fix. Mancal	01469
33	Botão Reset	71257
34	Botão de Emergência	70710
35	Botão Liga/Desliga	70711
36	Suporte Chave Liga	04149
37	Eixo Mancal	01475
38	Frontal Gabinete	01466
39	Chaveta Ø7,94x20mm	01001
40	Porca Sextavada Z 1/2 13F	00315
41	Tabela de Motor pág. 8	xxx
42	Polia Motor Trif. 70mm	00368
43	Correia A-62	00472
44	Parafuso Allen S/Cabeça M10x10	00765
45	Parafuso Sextavado 3/8x1 1/4	00262
46	Porca M 08	00761
47	Pé Borracha	00376
48	Arruela Chapeador 5/16	00337
49	Parafuso Sextavado M8x30	00736
50	Parafuso Sextavado M 12x55	00277
51	Suporte Motor	01478
52	Volante	01476
53	Chaveta 08x08x30	00999
54	Arruela Lisa F 10	01449

VISTA EXPLODIDA PAINEL

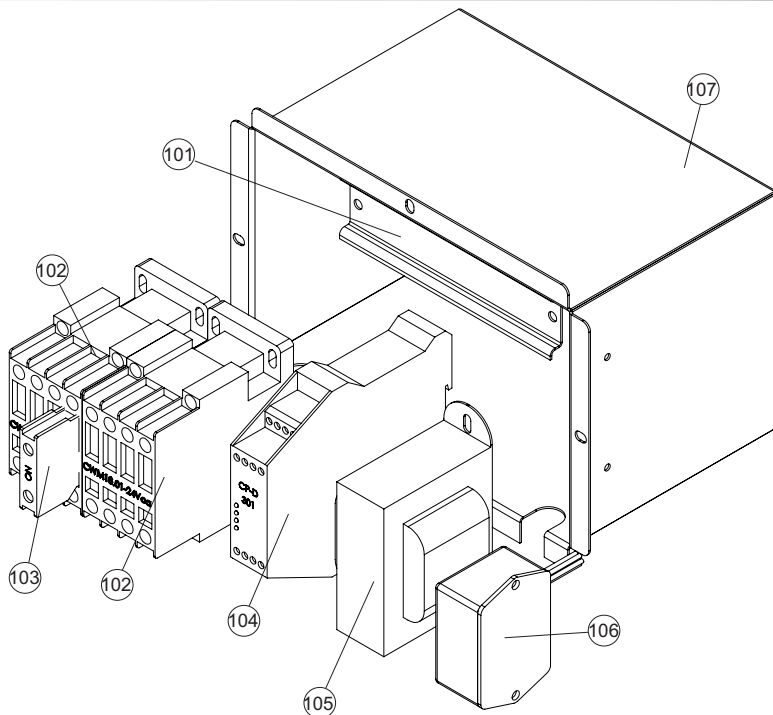

ITEM	DESCRIÇÃO AR-15	CÓDIGOS	
		127V Mono	220V Mono
101	Trilho Canaleta	10843	10843
102	Contactora	71370	71353
103	Somente para Trifásicos	xxx	xxx
104	Relé Segurança	71351	71351
105	Transformador E. 127/220V	71350	71350
106	Controlador PTC	71612	71612
107	Conjunto Quadro Comando	12139	12140

ITEM	DESCRIÇÃO AR-25	CÓDIGOS	
		220V Trif	380V Trif
101	Trilho Canaleta	10843	10843
102	Contactora	71353	71334
103	Bloco Contato NO	70819	70819
104	Relé Segurança	71351	71351
105	Transformador E. 127/220V	71350	71350
106	Controlador PTC	71613	71613
107	Conjunto Quadro Comando	12105	12106

MANUTENÇÃO

- a) Para identificar desvios de desempenho e deterioração da segurança, manutenções periódicas devem ser realizadas conforme cronograma de manutenção, devendo ter registros para futuras auditorias.
- b) Para o sistema elétrico a equipe de manutenção do cliente deve revisar e testar as condições elétricas (relé de segurança, contatores, cabos, contatos, chaves, etc) uma vez por mês.
- c) Para o sistema mecânico a equipe de manutenção do cliente deve revisar a integridade e fixação das proteções mecânicas diariamente.
- d) A situação normal de trabalho do equipamento deve ser restaurada somente quando o responsável(is) pela manutenção acabar(em) o serviço. Todas as proteções fixas que, por ventura, tenham sido removidas devem ser recolocadas e aparafusadas novamente conforme estavam.
- e) Somente pessoas autorizadas e treinadas, que reconhecem todos os riscos da máquina devem realizar a manutenção.
- f) Verificar desgaste e aperto (tensão) da correia do motor a cada 100 horas.
- g) Um electricista deverá fornecer serviços elétricos conforme especificações de leis locais e nacionais.
- h) Caso o cordão de alimentação esteja danificado, o mesmo deverá ser substituído pelo fabricante ou serviço autorizado com um cordão de alimentação especial disponibilizado pelo fabricante ou serviço autorizado, com o objetivo de prevenir acidentes.

LIMPEZA

- a) Antes de efetuar a limpeza desligue a chave geral e retire o plug da tomada;
- b) Nunca utilize acessório de metal (faca, colher, etc) para não agredir as partes de aço inoxidável;
- c) Nunca utilize água em abundância para limpar a cuba pois a umidade poderá danificar os rolamentos;
- d) Para a limpeza externa, aconselha-se utilizar um pano úmido com sabão neutro;
- e) Nunca utilize mangueira de água pois poderá provocar curto circuito e danificar os componentes elétricos como motor e itens de segurança;
- f) A limpeza de seu equipamento deverá ser feita sempre após a sua utilização; Não utilize produtos abrasivos, somente sabão neutro;
- g) Este aparelho não deve ser limpo com jato de água;
- h) A máquina não poderá ser submergida para limpeza.

BOTÃO DE EMERGÊNCIA

Os BOTÕES DE EMERGÊNCIA da máquina possuem a função de segurança de parar a máquina em caso de emergência. Portanto, os mesmos devem estar desacionados para que o aparelho possa entrar em funcionamento. A imagem a seguir ilustra o botão acionado e desacionado.

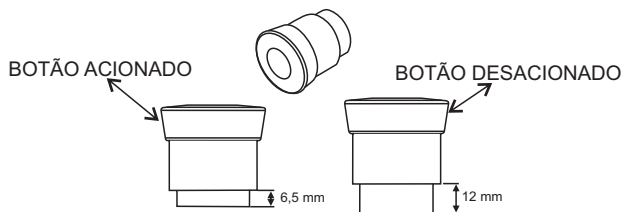

OCORRÊNCIA DE DEFEITOS

- Em caso de não funcionamento do equipamento, antes de chamar a assistência técnica, observe se a máquina apresenta os seguintes problemas:

1 - Se a máquina não liga: Verifique se a tensão da máquina coincide com a do estabelecimento, verifique se o botão de emergência está totalmente puxado para fora (posição de trabalho) e verifique se a sequência de fase (somente para máquinas trifásicas) está na ordem correta.

2 - Se a máquina estiver lenta: Verifique a pressão das correias.

Se houver realmente a necessidade de acionar a Assistência Técnica GPaniz, caso o equipamento não esteja funcionando conforme as especificações, tenha a nota fiscal e o Manual de Instruções à mão e entre em contato com o Serviço de Atendimento GPaniz. Este lhe prestará esclarecimento sobre pequenos problemas que eventualmente venham ocorrer em seu equipamento e lhe indicará o assistente técnico mais próximo.

Para facilitar a reposição de peças, cite sempre a referência da máquina, nesse caso AR-15, AR-25.

Relé de Segurança Instrutech

Leds

Pw 

S2 

S1 

Out 

- O equipamento estará apto a funcionar quando todos os leds estiverem ligados;
- Caso o led **Pw** estiver desligado, verificar entradas de energia, como transformador e fios desconectados.

- Caso apenas o led **Pw** estiver ligado deve-se acionar o botão reset, ao acioná-lo os demais leds ligarão. Se os leds não ligarem verificar se existe algum fio desconectado ou se os botões de emergência estão armados ou se a grade de proteção está aberta.

- Quando o freio não está sendo acionado deve-se verificar se algum fio está desconectado da ponte retificadora ou dos contatos auxiliares.

Relé de Segurança Schmersal

Leds

Ui 

K1 

K2 

- O equipamento estará apto a funcionar quando todos os leds estiverem ligados;

- Caso o led **Ui** estiver desligado, verificar entradas de energia, com transformador e fios desconectados.

- Caso apenas o led **Ui** estiver ligado deve-se acionar o botão reset, ao acioná-lo os demais leds ligarão. Se os leds não ligarem verificar se existe algum fio desconectado ou se os botões de emergência estão armados ou se a grade de proteção está aberta.

- Quando o freio não está sendo acionado deve-se verificar se algum fio está desconectado da ponte retificadora ou dos contatos auxiliares.

ESQUEMA ELÉTRICO 127V INSTRUTECH AR-15

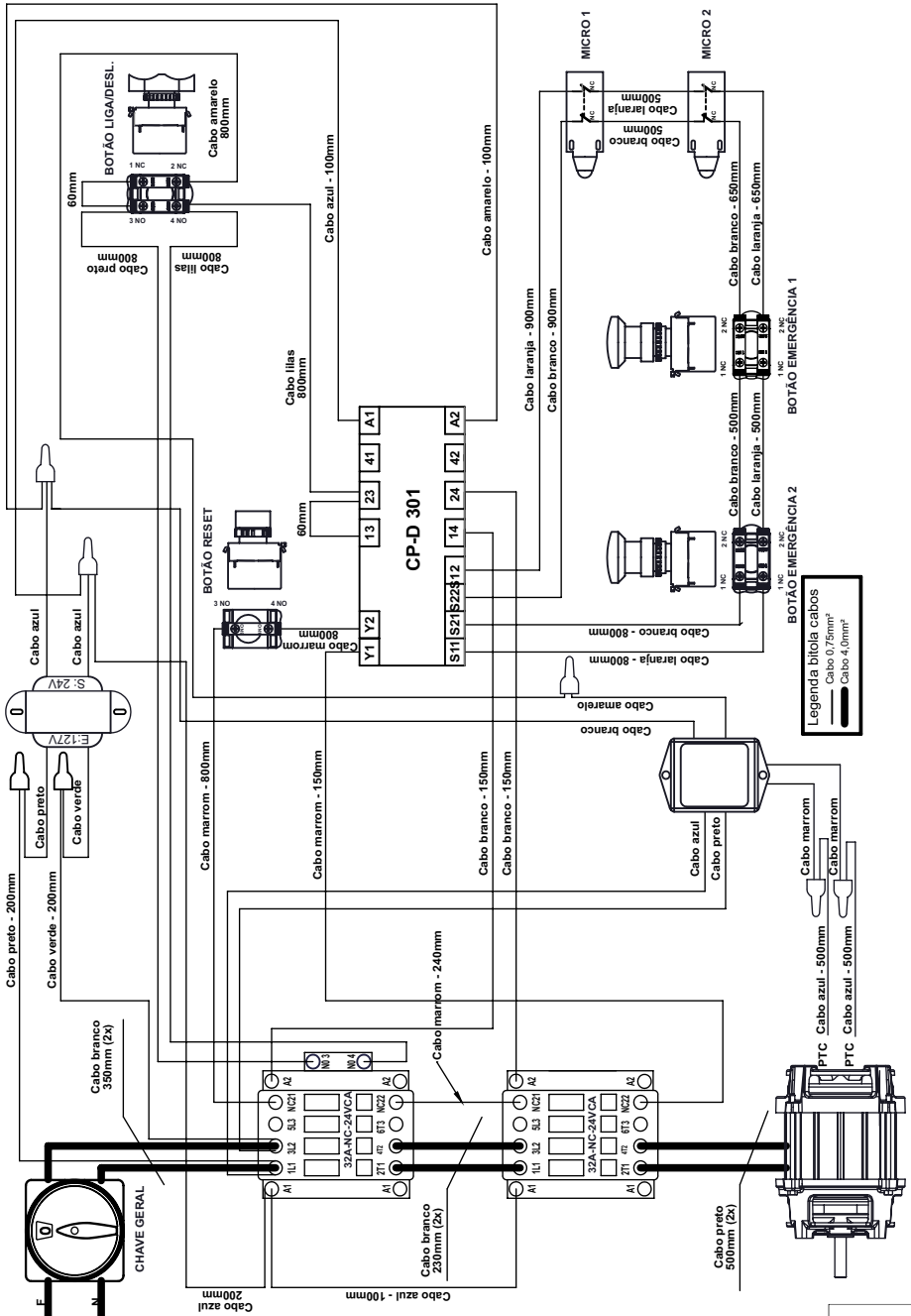

ESQUEMA ELÉTRICO 127V SCHMERSAL AR-15

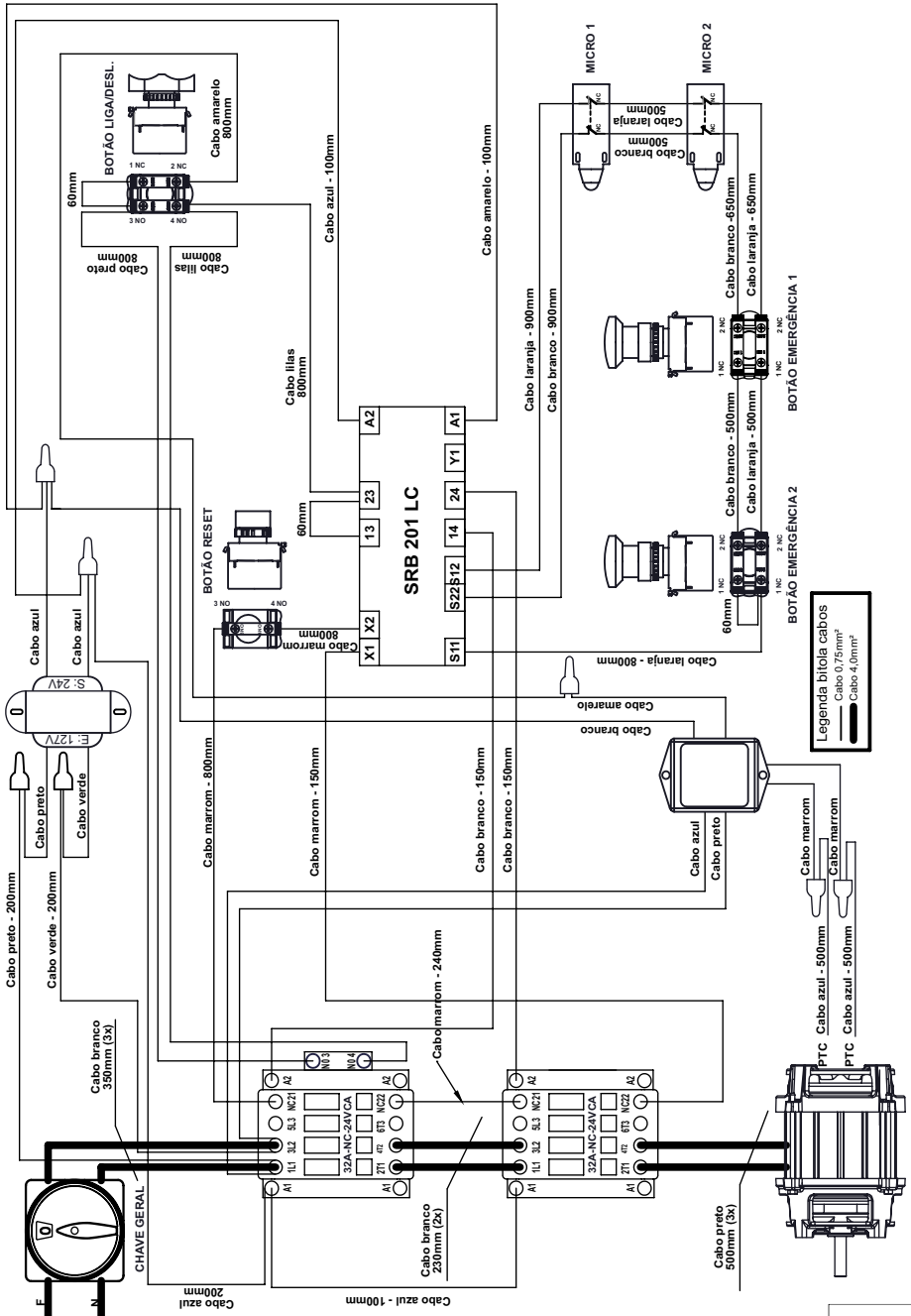

ESQUEMA ELÉTRICO 220V MONOFÁSICO INSTRUTECH AR-15

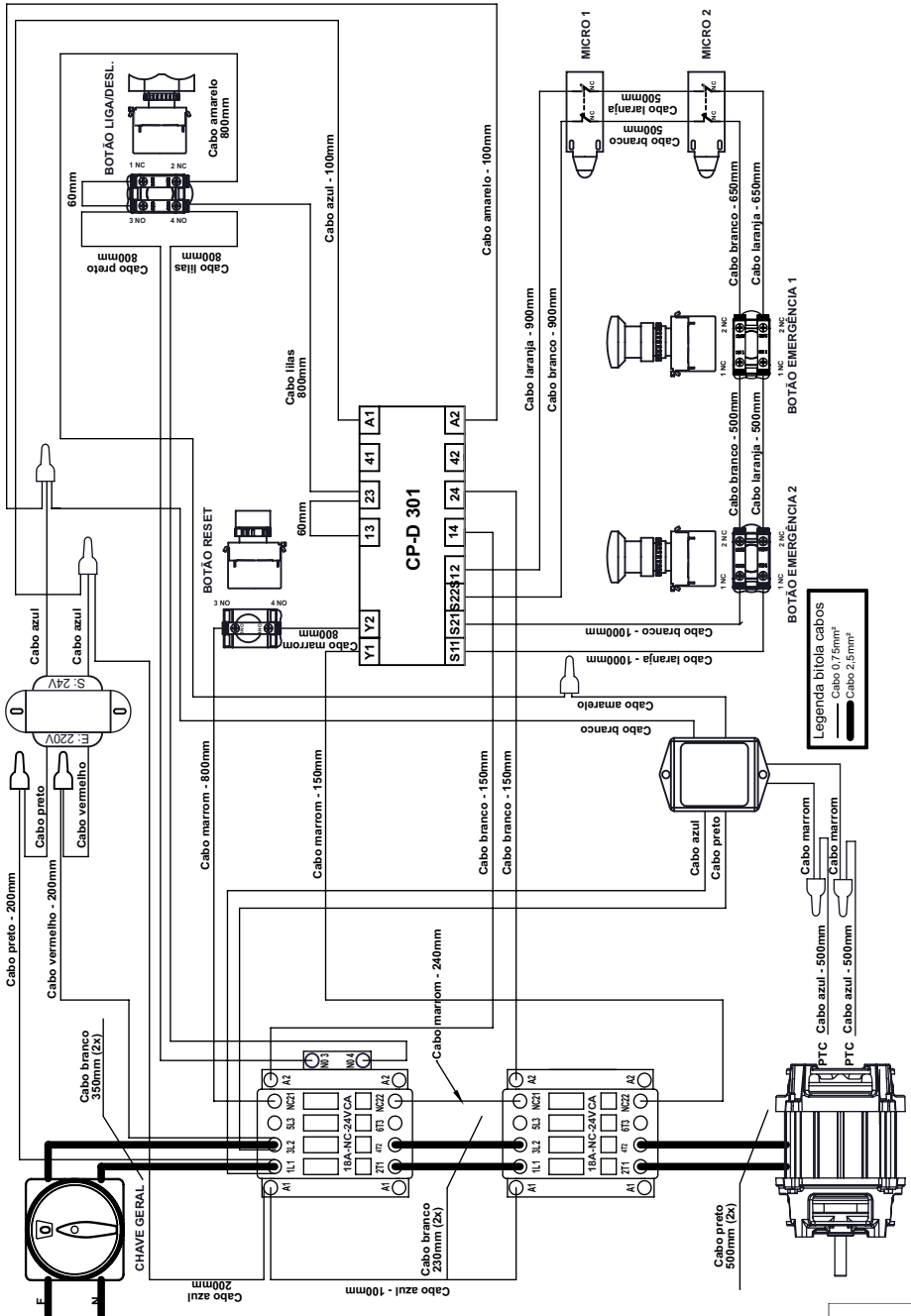

Legenda bitola cabos
 Cabo 0,75mm²
 Cabo 2,5mm²

PTC Cabo azul - 500mm
PTC Cabo azul - 500mm

ESQUEMA ELÉTRICO 220V MONOFÁSICO SCHMERSAL AR-15

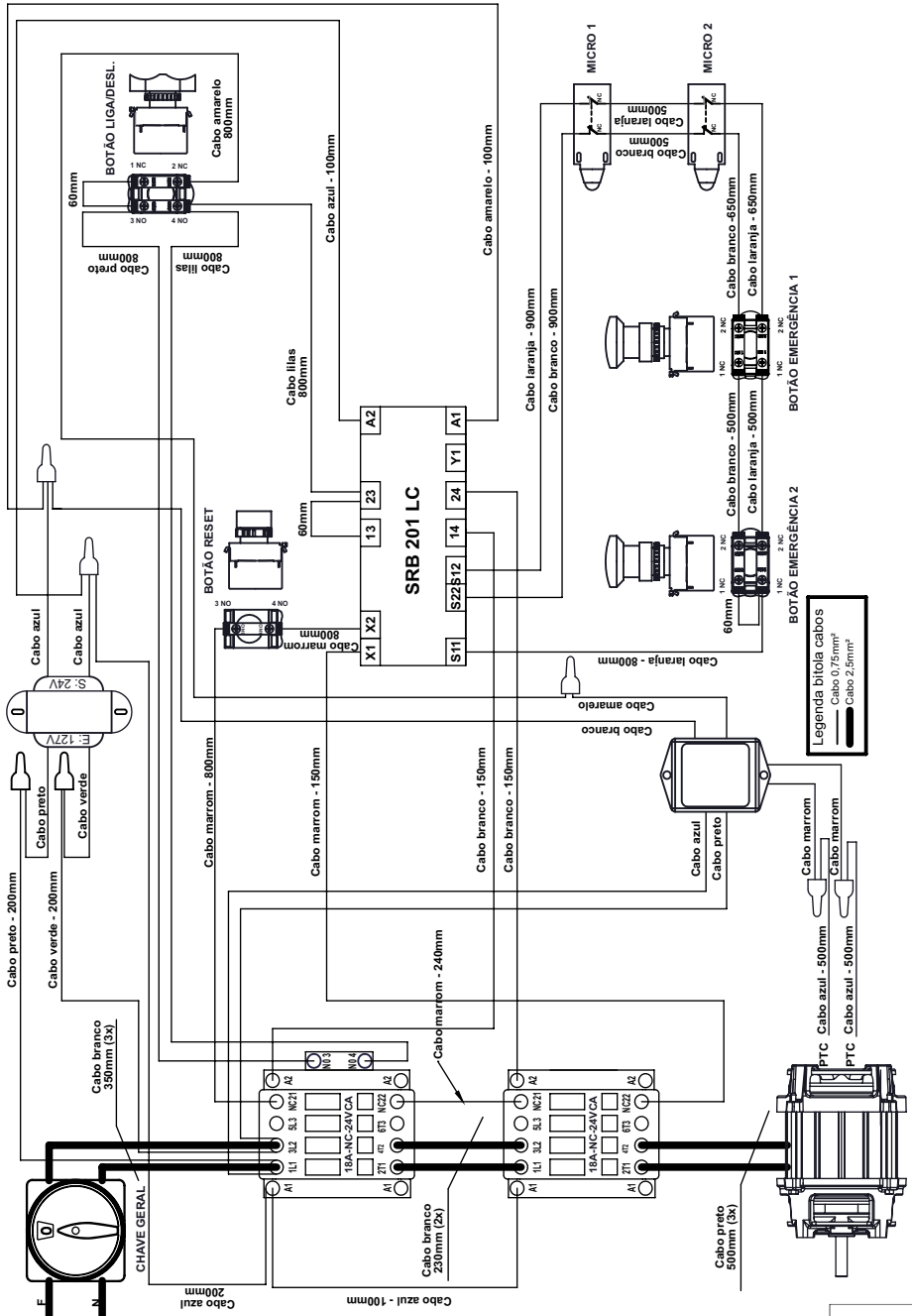

ESQUEMA ELÉTRICO 220V TRIFÁSICO INSTRUTECH AR-25

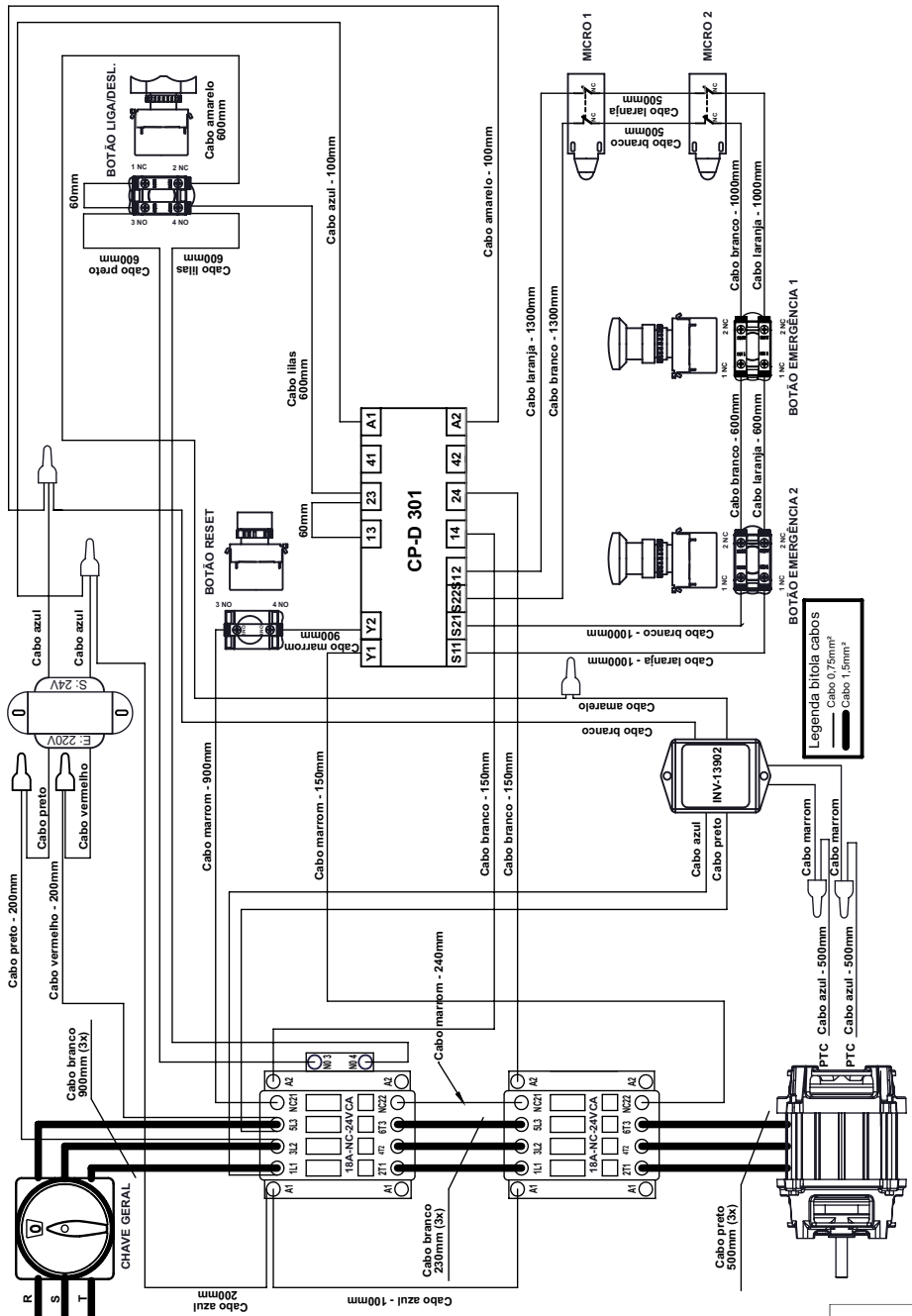

ESQUEMA ELÉTRICO 380V TRIFÁSICO SCHMERSAL AR-25

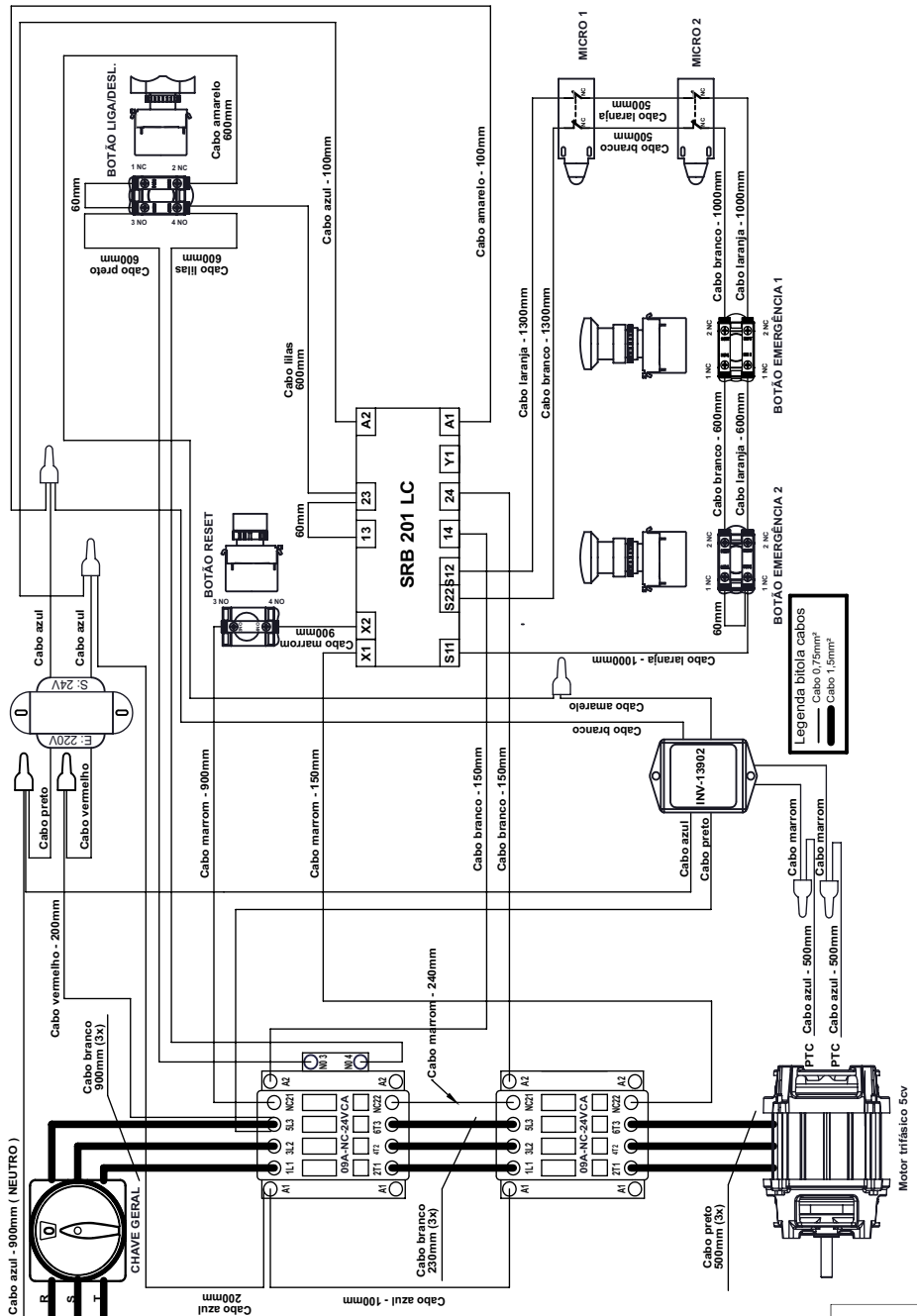



TÜVRheinland®

ZERTIFIKAT
CERTIFICATE

EC Type-Examination Certificate

Reg.-No.: 01/205/5297/13

Product tested	Safety relay module for emergency stop applications	Certificate holder	Sensores Eletrônicos Instrutech Ltda. Rua Maratona, 61 04635-040 São Paulo SP Brazil
Type designation	CP-D	Manufacturer	see certificate holder
Codes and standards forming the basis of testing	EN ISO 13849-1:2008 + AC:2009 IEC 62061:2012 IEC 61508 Parts 1-7:2010	IEC 60947-5-1:2003 IEC 60204-1:2009 (in extracts) IEC 60664-1:2007	
Intended application	Emergency stop applications, guard door monitoring (Stop Cat. 0). The safety relay module complies with the requirements of the relevant standards (Cat. 4 / PL e acc. to EN ISO 13849-1, SIL CL 3 acc. to IEC 62061 / IEC 61508) and can be used in applications up to Cat. 4 / PL e acc. to EN ISO 13849-1 and SIL 3 acc. to IEC 62061 / IEC 61508.		
Specific requirements	The instructions of the associated Installation and Operating Manual shall be considered.		
It is confirmed, that the product under test complies with the requirements for machines defined in Annex I of the EC Directive 2006/42/EC.			
This certificate is valid until 2018-03-21.			



Functional Safety Type Approved

www.tuv.com
ID 069000360

The issue of this certificate is based upon an examination, whose results are documented in report-no.: 666/M 383.00/13 dated 2013-03-21.

The holder of a valid license certificate for the product tested is authorized to affix the logo shown opposite to products, which are identical with the product tested.



Befln. 2013-03-21

Certification Body for Machinery, NB 0035

Dipl.-Ing. Eberhard Frejno



ZERTIFIKAT
CERTIFICATE

EC Type-Examination Certificate

Reg.-Nr./No.: 01/205/0739/10

Prüfgegenstand Product tested	Logikeinheit für Sicherheitsfunktionen, Sicherheitsrelaisbaugruppe Logic unit to ensure safety functions, Safety relay unit	Zertifikats- inhaber License holder	ACE Schmersal Eletroeletronica Industrial LTDA Rodovia Boituva Porto Feliz Km 12 18550-000 Boituva SP Brazil
Typbezeichnung Type designation	SRB 201LC	Hersteller Manufacturer	wie Zertifikatsinhaber see licence holder
Prüfgrundlagen Codes and standards forming the basis of testing	EN 60947-5-1:2004 + A1:2009 EN 62061:2005 EN ISO 13849-1:2008 EN ISO 13849-2:2008 IEC 61508 Parts 1-7:2000	EN 60204-1:2006 EN 50178:1997 IEC 61326-3-1:2008 GS-ET- 20:2009	
Bestimmungsgemäße Verwendung Intended application	Das Gerät erfüllt die Anforderungen der Prüfgrundlagen (Kat. 4 / PL e nach EN ISO 13849-1, SIL CL 3 nach EN 62061 / IEC 61508) und kann in Anwendungen bis Kat. 4 / PL e nach EN ISO 13849-1 und SIL 3 nach EN 62061 / IEC 61508 eingesetzt werden. The product complies with the requirements of the relevant standards (Cat. 4 / PL e acc. to EN ISO 13849-1, SIL CL 3 acc. to EN 62061 / IEC 61508) and can be used in applications up to Cat. 4 / PL e acc. to EN ISO 13849-1 and SIL 3 acc. to EN 62061 / IEC 61508.		
Besondere Bedingungen Specific requirements	Die Hinweise in der zugehörigen Installations- und Betriebsanleitung sind zu beachten. The instructions of the associated Installation and Operating Manual shall be considered.		
Es wird bestätigt, dass das Produkt mit den Anforderungen nach Anhang I der Richtlinie 2006/42/EG über Maschinen übereinstimmt. It is confirmed, that the product tested complies with the requirements for machines defined in Annex I of the EC Directive 2006/42/EC.			
Dieses Zertifikat ist gültig bis 22.04.2015. This certificate is valid until 2015-04-22.			



Der Prüfbericht-Nr.: 968/EZ 431.00/10 vom 22.04.2010 ist Bestandteil dieses Zertifikates.
Der Inhaber eines für den Prüfgegenstand gültigen Genehmigungs-Ausweises ist berechtigt, die mit dem Prüfgegenstand übereinstimmenden Erzeugnisse mit dem abgebildeten Prüfzeichen zu versehen.
The test report-no.: 968/EZ 431.00/10 dated 2010-04-22 is an integral part of this certificate.
The holder of a valid licence certificate for the product tested is authorized to affix the test mark shown opposite to products, which are identical with the product tested.



E. Frejng

Berlin, 2010-04-22

Certification Body for Machinery, NB 0035

CERTIFICADO DE CONFORMIDADE



CERTIFICADO DE CONFORMIDADE Conformity Certificate

Nº 218.090/13

ABNT concede o Certificado de Conformidade de Produto à empresa:
ABNT grants the Product Conformity Certificate to the company:

**Gpaniz Ind. de Equipamentos para
Alimentação Ltda**
CNPJ: 90771833/0001-49

Para o(s) produto(s):
To the following product(s):

Amassadeira rápida

AR 15 220V / 60Hz	MR-15 SS 220V 60Hz
AR 25 220V / 60Hz Trifásico	MR-15 SS 127V 60Hz
AR 25 380V / 60Hz Trifásico	MR-25 SS 220V 60Hz Monofásico
MR-5 220V 60Hz	MR-25 SS 220V 60Hz Trifásico
MR-5 127V 60Hz	MR-25 SS 380V 60Hz Trifásico

Produzido(s) na unidade fabril localizada em:
Produced at the plant located in:

**Rua Adolfo Randazzo, 2010 - Vila Maestra
95034-970 - Caxias do Sul - RS**

Atendendo aos requisitos da Norma:
Meeting the requirements of the Standard:

**ABNT NBR NM 60335-1:2010
IEC 60335-2-64**

E aos requisitos da Portaria:
And the requirements of the Governmental Decrees:

**Regulamento de Avaliação da Conformidade
Portaria nº 371 de 29/12/2009**

Sistema de Certificação: Sistema 5
Certification System: System 5

Primeira concessão: 19/06/2013
First concession:

Período de validade:
Validity period:

Rio de Janeiro, 09 de agosto de 2013.

Sergio Pacheco
Gerente de Certificação de Produto
Product Certification Manager

Este certificado está sujeito ao contínuo atendimento ao Procedimento Geral para Avaliação da Conformidade, aos Requisitos da Portaria, bem como aos requisitos da Norma acima, sendo válido somente em original e com o timbre da ABNT em alto relevo seco, assinado pelo Gerente de Certificação de Produto. Sua validade pode ser confirmada no seguinte endereço eletrônico: www.abnt.org.br, CNPJ: 33.402.892/0001-06 - Tel.: (21) 3974-2300 / Fax: (21) 3974-2315.

This certificate is subject to the continuous fulfillment of the requirements of the General Procedure for Conformity Assessment and to the Governmental Decrees referred above, as well as to the Standard referred above and will be valid only in its original form, with the ABNT stamp in dry high-relief, duly signed by the Product Certification Manager, and its validity may be confirmed at the following electronic address: www.abnt.org.br, CNPJ: 33.402.892/0001-06 - Tel.: (21) 3974-2300 / Fax: (21) 3974-2315.

Associação Brasileira de Normas Técnicas

Av. Treze de Maio, 13 - 28º Andar - Centro - Rio de Janeiro - RJ - CEP 20031-901
Av. Paulista, 726 - 10º Andar - Salas 1006/1007 - Cerqueira Cesar - São Paulo - SP - CEP 01210-910

Rev.: 03



TERMO DE GARANTIA

A empresa compromete-se com a garantia de 6 (seis) meses referente ao produto abaixo qualificado, a partir da data da revenda ao cliente final, mediante as seguintes condições e normas:

1) A empresa não cobrirá em hipótese alguma defeitos e riscos na pintura ou amassamento decorrentes de transporte, devendo estes serem exigidos da transportadora no momento da entrega, ou seja, recebimento da mercadoria. Também não terão garantia equipamentos expostos ao tempo, ou que por alguma forma após seu uso tenham ficado muito tempo sem funcionamento, pois poderá aparecer ferrugem nas partes de movimento não lubrificadas.

2) A garantia não cobrirá vidros, lâmpadas, fusíveis, chaves contactoras, resistências, termostatos, controlador de temperatura, relés, válvulas solenóides de água e válvula solenóide de gás, pois são componentes sensíveis às variações de tensão elétrica, transporte não apropriado, instalações não apropriadas e sem proteção.

3) O motor elétrico, quando danificado, deve ser encaminhado à Assistência Técnica dos respectivos fabricantes, devendo ocorrer um prévio contato com a G PANIZ .

4) O cliente terá o direito a Assistência Técnica no local de uso da máquina cuja medida da mesma seja maior que 0,360m³ ou peso superior a 94Kg. Caso a máquina não se enquadre nas medidas citadas, a mesma deverá ser enviada para a Assistência Técnica Autorizada mais próxima. Caso seja constatado que houve mau uso ou instalação inadequada do equipamento, a visita, o deslocamento e os custos do conserto correrão por conta do usuário, mesmo sendo no período de garantia.

5) A garantia estabelecida pela fábrica refere-se à máquinas que em serviço e uso normal apresentarem defeitos de material ou montagem. A fábrica reserva o direito de dar pareceres e não autoriza outras pessoas a julgar defeitos apresentados durante a vigência da garantia. A garantia cobrirá custos com a mão-de-obra desde que a mesma seja executada pela Assistência Técnica Autorizada. Excluem-se da garantia defeitos ou avarias resultantes de acidentes por negligência nas operações.

6) A empresa não se responsabiliza por modificações no produto, salvo as alterações feitas pela própria fábrica.

7) Após 3 (três) meses de uso, considera-se fora de garantia todas peças ou acessórios que tenham desgaste natural ou acelerado tais como: rolamentos e retentores, discos do Moedor de Carne e do Preparador de Alimentos; globo, pá e espiral da Batedeira Planetária; feltros da Modeladora; trefilas, caracóis e alimentadores de extrusão.

8) Regulagens, lubrificações, ajustes e limpeza do equipamento, oriundos de seu uso e funcionamento, não serão cobertos pela garantia, devendo estes correr por conta do proprietário.

9) EXTINÇÃO DA GARANTIA:

- ✓ A não execução dos serviços de revisão e lubrificação constantes no Manual de Instrução do equipamento;
- ✓ O emprego de peças e componentes não originais e não recomendadas pela empresa;
- ✓ Modificação do produto e conseqüente alteração das características técnicas de funcionamento, com exceção às executadas pela empresa;
- ✓ Utilização das máquinas e equipamentos para outras funções que não sejam as indicadas pelo fabricante;
- ✓ Pelo decurso do prazo de validade da garantia.

Obs: Para qualquer demanda judicial fica eleito o Foro da Comarca de Caxias do Sul (RS), com renúncia a qualquer outro, por mais privilegiado que seja ou venha a ser.

LISTA DE REVISÕES MÁQUINA

DATA:	HISTÓRICO:	RESPONSÁVEL:

LISTA DE REVISÕES MANUAL

Revisão	Nº Série Inicial	Nº Série Final	CDA
00	010113XXXXXX	030614XXXXXX	*
01	040614XXXXXX	-	

* Alterado conforme layout novo. Modelo SSV1.

R.01

AR-15 SS
AR-25 SS

Etiqueta do produto
Etiqueta del producto

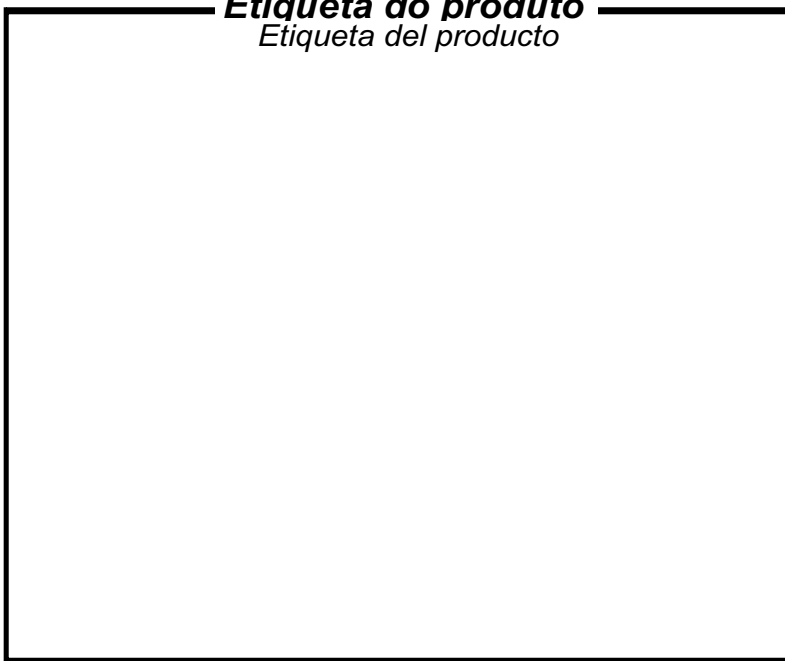

Visualize aqui os dados do seu equipamento como n° de série, modelo, frequência, tensão.

G.PANIZ®



ATENDIMENTO AO CONSUMIDOR
(0-XX-54) 2101 3400
0800-704-2366

www.gpaniz.com.br gpaniz@gpaniz.com.br

Gpaniz Indústria de Equipamentos para Alimentação Ltda.

Adolfo Randazzo, 2010 - CEP. 95046-800 - Caxias do Sul -RS

CNPJ 90.771.833/0001-49